

Electro **Radio** **Mercuur**

Technisch commercieel vakblad

VEERTIENDAAGS TIJDSCHRIFT VOOR:

- Electrotechnische installateurs
- Handelaren in elektrische verbruikstoestellen en verlichtingsartikelen
- Handelaren in radiotoestellen en -onderdelen



2^e jaarbeursnummer

Type ESK 5

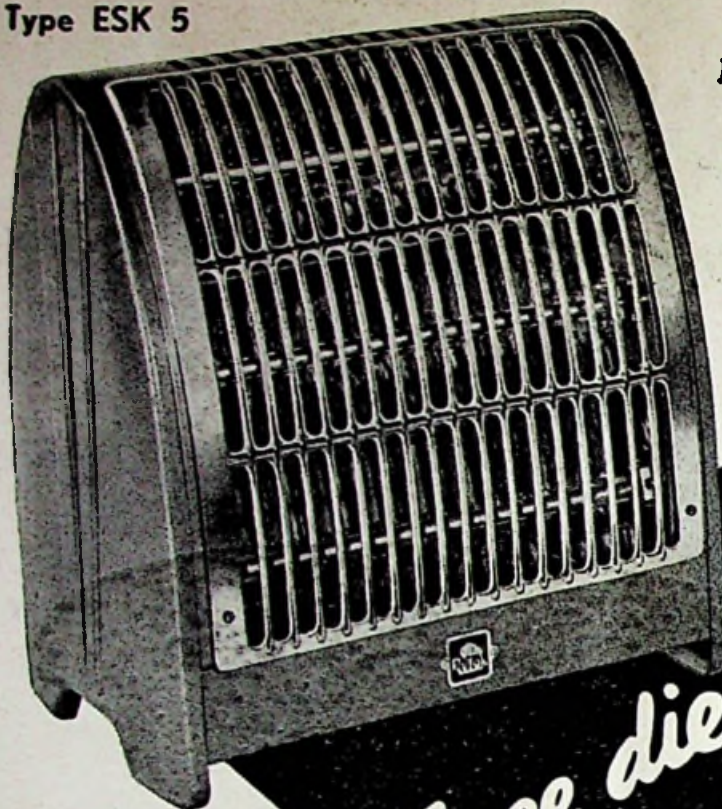
**Moderne mensen kiezen**

de Ruton, zonder enige aarzeling! Deze straalkachels met hun opvallend fraaie vormen en afwerking zijn leverbaar in verschillende kleuren (hittebestendige laklaag!)

De Ruton ESK 4 heeft twee, de Ruton ESK 5 heeft drie elementen.

Regelschakelaar aan de achterzijde. Laag stroomverbruik: per element 500 Watt per uur met zeer hoog rendement.

Twee die zichzelf verkopen!

Moderne straalkachels

worden uitsluitend gevraagd. Weg met die oude, wankelende, gevaarlijke straalkachels. De RUTON kachels kunnen zelfs veilig branden in kamers waar kinderen spelen. Ze zijn stabiel en vallen niet om. De elementen zijn uitneembaar en stroomvoerende delen zijn volkomen doelmatig afgeschermd. De reflectoren kunnen gemakkelijk stofvrij gehouden worden.

Uw cliënteel geeft de voorkeur aan de veilige, vertrouwde en zuinige RUTON, die bovendien veel mooier is! RUTON producten zijn goed te verkopen.

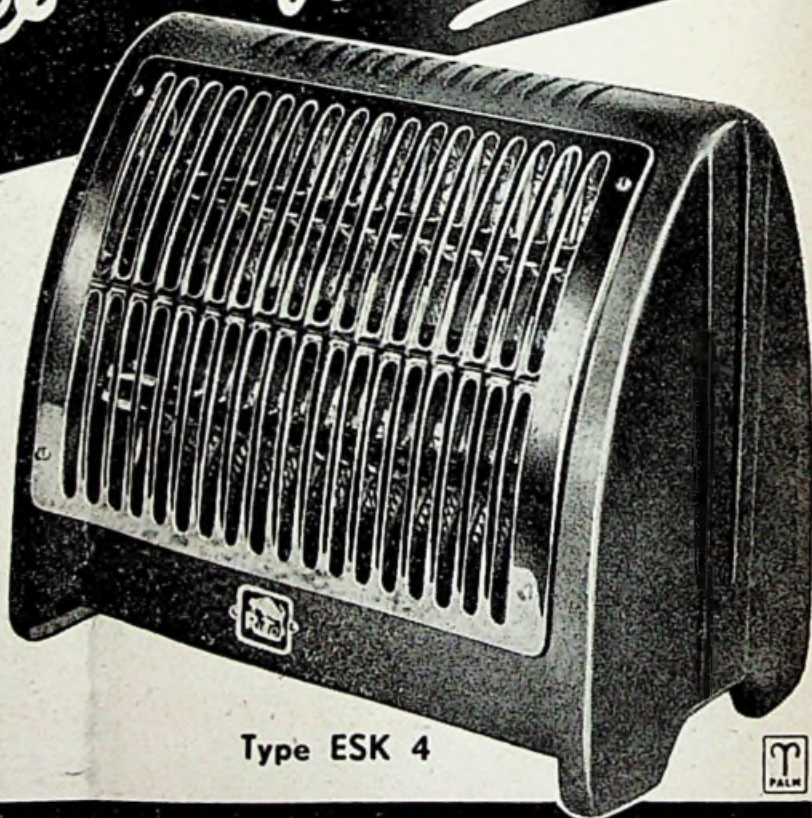

Type ESK 4



Rudolf Blik

ELECTRISCHE APPARATEN. en METAALWARENFABRIEK N.V.
Waldorpstraat 38-44 - Den Haag - TEL. 182220

Zeer belangrijke expositie met de 4 Rutons, Ruton Robot en elektrische huishoudelijke apparaten in onze stands 1166—1168—1170 en 1172, 1e verdieping vast Jaarbeursgebouw.

**GOSSSEN
UVA**

13 (14) meetbereiken voor
6 V tot 600 V (1200 V)
1.2 m.A. tot 6 A

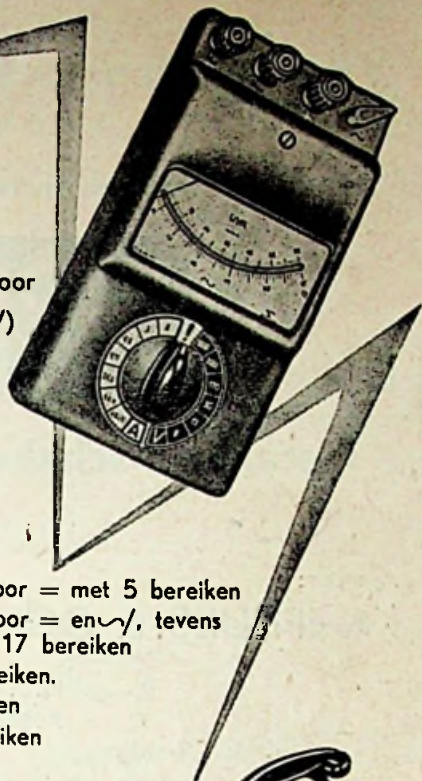

In dezelfde uitvoering:

Hoogohmige voltmeter voor = met 5 bereiken
Hoogohmige voltmeter voor = en $\frac{1}{\Omega}$, tevens
ohmmeter, met in totaal 17 bereiken
Millivoltmeter met 5 bereiken.
Ohmmeter met 6 bereiken
Outputmeter met 6 bereiken

Alleenvertegenwoordigers voor Nederland en Indonesië:

LINDETEVES n.v.
ELECTROTECHNIEK
AMSTERDAM-POSTBUS 5014



SIGNAALHOORN

in bakelieten uitvoering, voor gangen enz.
Leverbaar voor alle gangbare spanningen.
Hoogte 169 mm., diameter 65 mm.

ERICSSON TELEFOON-MIJ N.V. 
Hoofdkantoor en fabriek: Rijen (N. Br.)
Verkoopkantoor: Gevers Deijnootplein 30 's-Gravenhage

RS

stokvis

nieuws voor de jaarbeurs

als nouveauté
introduceren wij



ERRES RADIO toestel KY 524 Wisselstroom f. 198. –
ERRES RADIO toestel KY 516 B. Batterij ontvanger . . . f. 318. –
ERRES RADIO toestel KY 516 A.V. Accu en wisselstroom f. 398. –
ERRES RADIO toestel KY 516 1. Tropen uitvoering . . . f. 335. –
ERRES RADIO gramfoon KY 5265 f. 575. –



ERRES stofzuiger SZ 36, KEMA goedgekeurd f. 135. –
ERRES stofzuiger SZ 37, KEMA goedgekeurd f. 150. –
SOLAR elektrische radiator, KEMA goedgekeurd f. 89.75
ERRES nieuwe gestroomlijnde handwringer f. 67. –

Nederlands fabrikaat

Bezoekt onze stand op de Jaarbeurs - Vredenburg parterre

EEN WITTE RAAF

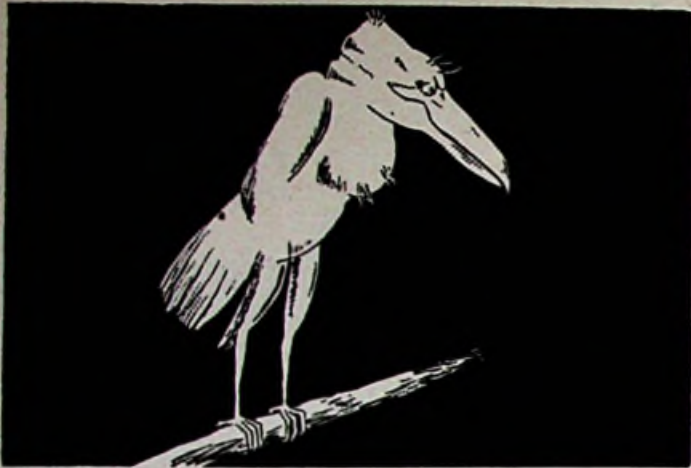

tussen de installatie- en verdeelkasten is de crême Isolite-kast.
Bijzonder geschikt voor scholen, ziekenhuizen, kerken.
Monsters vindt U op de Jaarbeurs, Hal G, Stand 117.
Ook waar iets aparts verlangd wordt, geldt:

ISOLITE KASTEN BRENGEN UITKOMST

ELGRO C.V.
Arnhem, Apeldoorn

TEHAMA N.V.
Leeuwarden, Groningen

W. SCHUURMAN N.V.
Alkmaar

Verwerk een goede schakelaar!

In elke installatie

dus:



Installatie-schakelmateriaal.

Agenten:

KAMPHUIJS & OOSTERBAAN N.V.

N.Z. VOORBURG WAL 286¹
AMSTERDAM. Tel. 33975

Bezoekt onze stand in het
BELGISCH PAVILJOEN
terrein Vredenburg te Utrecht.

CENTRIFUGAAL-

VENTILATOREN

- ★ voor het aanjagen van smidsvuren en afstookinrichtingen;
- ★ voor windtoevoer bij kleine orgels of harmoniums;
- ★ voor afvoer van stof of schadelijke dampen.

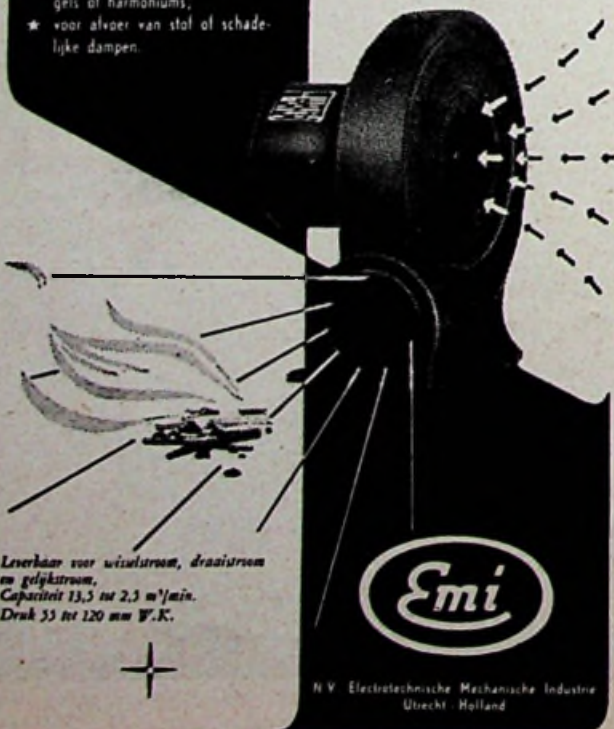

Leverbaar voor wisselstroom, draaistroom en gelijkstroom.
Capaciteit 13,5 tot 2,5 m³/min.
Druk 55 tot 120 mm W.K.



Emi
N.V. Electrotechnische Mechanische Industrie
Utrecht - Holland

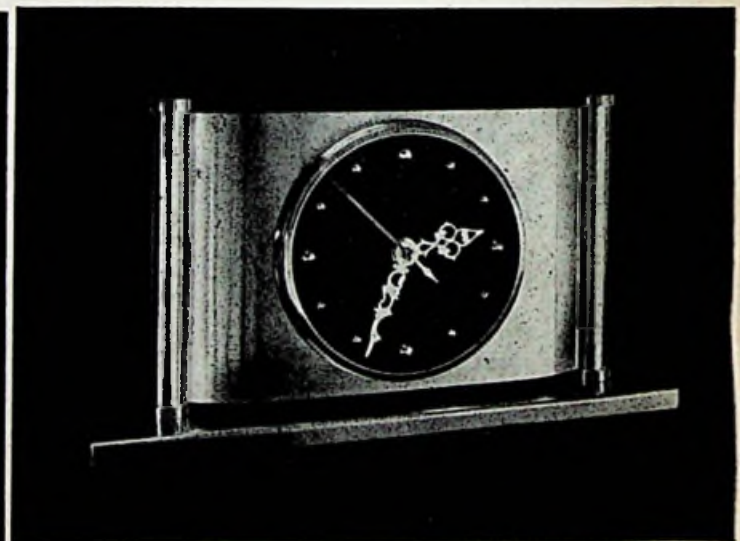

Electrische klokken

Fabrikant
van deze klokken

• met universeel
• uurwerk

• 220-110 VOLT



ELECTRO RADIO MERCUUR

TECHNISCH COMMERCIEEL VAKBLAD

REDACTIE EN ADMINISTRATIE:

Kalverstraat 35, Amsterdam C.

Telefoon O 2900/35253 en 40453

ABONNEMENTSPRIJS: f 6,— per jaar;

voor leden van de aangesloten vakorganisaties e.d.

f 4,— per jaar. Losse nummers f 0,25.

UITGAVE VAN DE N.V. UITGEVERS MIJ. DILIGENTIA, AMSTERDAM

Postgirorekening 136400 — Bankrekening Twentsche Bank

De eerste Jaarbeursdag

Vroeg in September en waarschijnlijk daardoor bij ongewoon mooi weer is de Najaarsbeurs opengegaan. Hoewel de eerste dag nog weinig van de animo voor de beurs (dit is nog iets anders als de drukte op de beurs) is te zeggen, viel het toch op, dat men nu minder mensen zag (al waren het er nog altijd erg veel) en vooral minder buitenlanders, dan anders op een eerste beursdag het geval is. Hier kan het mooie weer niet uitsluitend voor worden verantwoordelijk gesteld.

Een tweede opmerkelijk feit is, dat er standruimte ongebruikt is gebleven, wat eveneens op vorige beurzen niet goed denkbaar was. Dit kan natuurlijk gedeeltelijk worden toegeschreven aan de vakbeurzen, die reeds zijn gehouden. Een tweede reden voor dit verschijnsel lijkt mij echter de algemene teruggang in de handel, die het voor bepaalde firma's, die van een jaarbeursstand geen vergroting van hun omzet kunnen verwachten, niet gewenst meer maakt op de oude schaal kosten en tijd aan de beurs te besteden.

Uit gesprekken met standhouders bleek, dat het oude enthousiasme voor de beurs enigszins begint af te nemen. Een standhouder van een betrekkelijk kleine stand, die geen enkele klant had, zette dit uitvoerig uiteen. Hij zei daarbij, dat er teveel mensen, die eigenlijk geen belangstelling voor zijn artikelen hadden, zijn stand passeerden. Als reden van dit verschijnsel gaf hij op, dat te veel niet-zakenmensen (kijkers) de beurs bezoeken en dat de centralisatie (artikel bij artikel) niet voldoende is doorgevoerd. Toen wij daartegen aanvoerden, dat centralisatie betekent, dat dan alle concurrenten op een rijtje

worden gezet, maakte hij de volgende vergelijking:

„Als iemand een winkel voor een bepaald soort artikel heeft en hij is de enige in zijn buurt, dan zal men niet licht naar zijn winkel toetrekken, omdat men dan minder keus heeft en moeilijker over vergelijkingsmateriaal beschikt, dan het geval zal zijn, wanneer een aantal winkels van het zelfde artikel dicht bij elkaar liggen. Dit zal vooral het geval zijn, wanneer het een artikel betreft, dat men speciaal wil gaan kopen, zoals een kostuum, een wasmachine enz. Voor kleine artikelen, rookwaren en huishoudelijke artikelen geldt dit echter niet.”

Het leek ons, dat deze theorie inderdaad een kern van waarheid heeft en wij hebben daarom een aantal geïsoleerde standhouders gevraagd, of zij niet liever tussen de mensen van hun branche zaten, waar enerzijds de concurrentie aanwezig is, maar waar anderzijds ook de belangstellenden voor dat artikel naar toe komen. Het antwoord luidde vrijwel eensluidend, dat men voorstander is van centralisatie.

In dit verband hebben wij de mogelijkheid geopperd van een speciale vakbeurs die dan gedurende kortere tijd gehouden zou kunnen worden dan een Jaarbeurs, en wij zijn niemand tegengekomen, die een tegenstander van deze gedachte was. Ook veronderstelde men, dat de verschillende zaken op een vakbeurs zich vollediger zouden laten vertegenwoordigen en dat de deelneming dan ook groter zou zijn. Dit laatste is natuurlijk moeilijk te beoordelen en men zou af moeten wachten, of de praktijk aan deze verwachtingen van de enkele standhouders, die wij toevallig spraken, voldoet.

Nu de algemene tendens in de handel is, dat het stiller wordt, kan men natuurlijk ook overal horen, dat de jaarbeurs eigenlijk betrekkelijk weinig nut zou hebben omdat men er toch niet zoveel verkoopt als men wel zou wensen. Deze conjunctuurcritiek lijkt mij echter onbillijk, wanneer zij toegepast wordt op de jaarbeurs als instelling. De bezwaren tegen de instelling, die zich gaandweg voelbaar maken, zijn in het bovenstaande reeds uiteengezet.

Het doet ons genoeg, dat deze bezwaren ook door het bestuur van de jaarbeurs worden gevoeld en men behoeft de rede van Mr. Milius maar na te lezen om te zien dat vakbeurzen en centralisatie zijn levendige belangstelling hebben. Het doorvoeren van een centralisatie schijnt echter op de moeilijkheid te stuiten, dat vele standhouders vaste stands hebben en zeer aanzienlijke kosten hebben gemaakt om deze stands in te richten. Een plotseling doorgevoerde centralisatie zou tegenover vele van hen stellig onredelijk zijn. Het stemt echter tot tevredenheid, dat in dit opzicht door het jaarbeursbestuur wordt gedaan, wat mogelijk is, en dat men dus niet aarzelt met zijn tijd mee te gaan. Een goede traditie die zich zelf weet te verjongen kan nl. van onschatbare waarde zijn. In dit verband wijzen wij op het buitenland, waar het idee van vakbeurzen en centralisatie eveneens toenemende belangstelling heeft (Frankfurter Messe).

In een tijd waarin de algemene tendens van de handel er een is van afnemende omzetten, kan men betrekkelijk weinig gewaagde nouveautés verwachten. Dit is in volledige overeenstemming met onze ervaringen op de beurs. In stands, waar wij anders met enthousiasme op allerlei nieuwe details werden gewezen, deedde men nu betrekkelijk ongeïnteresseerd mee, dat het in hoofdzaak bij het oude was gebleven. Daarbij moet er op gewezen worden, dat hier een verschil bestaat tussen de technische journalist, die al

(Vervolg zie blz. 385)

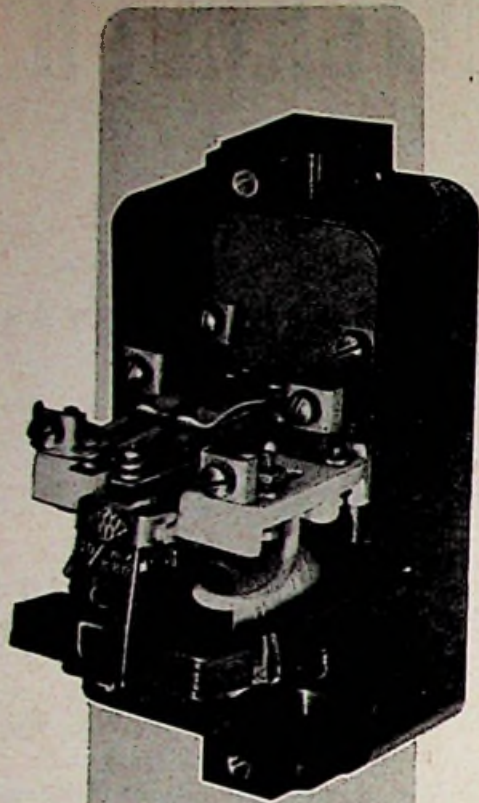

Veelzijdige

hulprelais

o.a. zeer geschikt als étagerelais in liftinstallaties, voor in- en uitschakelen van straatverlichting en voor toepassing in vele andere installaties.

Zware, gemakkelijk bereikbare aansluitklemmen; geschikt voor 2,5 mm² leidingen (geen solderen van aansluitingen!). Te leveren in een kastje van metaal of kunsthar volgens afbeelding.

Baird



VAN WIJK & VISSER

G E L D E R M A L S E N



Verhoogt Uw omzet!

Verkoopt

ITHO PLAFOND- RING- RAAM- VENTILATOREN

Onmisbaar in :

Restaurants, bars, fabrieken, laboratoria, werkplaatsen, cantines, garages, kantoren, wachtspreek- en woonkamers, keukens, vergaderzalen.

3 jaar garantie
Levering via de groothandel

ITHO-SCHIEDAM

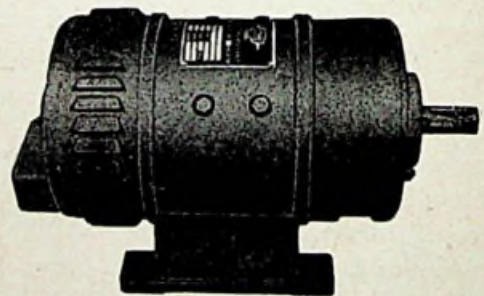

GELIJKSTROOMDYNAMO'S

voor scheeps- en stationaire doeleinden
in geventileerd gesloten druijwaterdichte uitvoering

— —

Shunt-dynamo's voor batterijlading
Compound-dynamo's voor directe stroomlevering

— —

Alle soorten relais, terugstroomautomaten, spanningsregelaars
en indirect gestuurde terugstroomautomaten

— —

DYNAF N.V. Dynamo- en Apparatenfabriek
Oosterengweg 32-36 - HILVERSUM - Telefoon 9438 (K 2950)

HUURKOOP EN AFBETALING

door Mr. H. WARNERS

Verdiert het aanbeveling goederen in huurkoop te geven of op afbetaling te leveren? Een belangrijk onderwerp en een vraag, waarmee iedere detaillist zich tegenwoordig weer in meerdere of mindere mate bezig houdt, nu de omzetten wat teruglopen.

Deze verkoop met betaling in wekelijkse of maandelijkse termijnen is reeds zo oud als de weg naar Rome. Een toename van deze wijze van verkopen ziet men steeds ontstaan in tijden van conjunctuur-teruggang. Men wil trachten het publiek te blijven bereiken, ook al zit dat publiek krap in zijn geld. Het publiek van zijn kant, wil wel kopen, maar heeft er niet direct de contanten voor en dan gaat het over tot aankoop op afbetaling.

Dit is niet helemaal juist uitgedrukt, want men kan beter zeggen, dat het publiek de goederen in bruikleen krijgt, of in huur, om dan na betaling van de laatste termijn eerst definitief eigenaar te worden.

Verkoopt men echter op afbetaling, dan wordt de koper direct eigenaar met alle gevolgen van dien, maar de verkoper kan het goed wel terugvorderen, wanneer de gestelde afbetalingen achterwege blijven.

Men dient de voorkeur te geven aan huurkoop omdat in dat geval de verkoper eigenaar blijft, ook al krijgt de koper het goed onder zich. Wel is men dan verplicht *schriftelijk* een huurkoopcontract op te maken, maar in de regel zijn daar standaardcontracten voor, welke slechts behoeven ingevuld te worden.

Bescherming der kopers

In 1936 heeft men wettelijke bepalingen in het leven geroepen voor koop of afbetaling en huurkoop, waarbij in het bijzonder is gedacht aan bescherming van de kopers, meer dan aan de verkopers. Dit is daaruit te verklaren, dat „de kleine man” veelal vroeger werd overdonderd door handige colporteurs, welke aan 'n iegelijk radio's en stofzuigers in huurkoop aanboden, ook al konden zij zeer wel begrijpen, dat de mensen aan wie zij deze apparaten aanboden, niet wel bij machte zouden zijn hun daaruit voortspruitende betalingsverplichtingen na te komen op de lange duur.

Een ander bezwaar vond men ook, dat de te kopen goederen vaak veel te veel kosten, omdat veelal 10% tot 25% boven de normale koopprijs voor rente en administratiekosten moest worden voldaan, terwijl ook de hoofdsom vaak hoger lag dan bij contante betaling.

De strekking van de nieuwe wettelijke bepalingen zijn dus in sterke mate uitgevaardigd om de kopers te beschermen.

In vroeger tijden moesten de koper zonder meer de goederen teruggeven, wanneer zij in gebreke bleven enige termijnen te betalen. Het gevolg was dan vaak, dat het grootste deel van de koopprijs was voldaan en de verkoper ook nog de radio of stofzuiger terugkreeg, zodat de koper veel geld was kwijtgeraakt voor het tijde-

lijk gebruik van deze artikelen. In de nieuwe wet betreffende huurkoop is toen een bepaling ingelast, dat de huurverkoper de stofzuiger of radio slechts kon terugkrijgen tegen verrekening van de waarde, welke het apparaat heeft op het moment van teruggave.

Daarnaast kon een rechterlijk bevel gevraagd worden aan de kantonrechter tot onmiddellijke teruggave van het goed, wanneer de huurkoper in gebreke bleef de termijnen te betalen en vrees bestaat, dat het in huurkoop gegeven goed zal worden verduisterd of ernstig in waarde zal dalen. Wel wordt dan echter aan de teruggave de verplichting verbonden tot verrekening ten overstaan van de kantonrechter in een aparte procedure.

Van deze verrekening komt echter in de praktijk niets terecht, omdat de achterstallige huurkoper op het rechterlijk bevel de radio of stofzuiger afgeeft en niet meer de moeite neemt afzonderlijk aan de kantonrechter verrekening te vragen. De praktijk blijft dus vrijwel hetzelfde: wanneer de huurkoper niet betaalt, moet hij het goed teruggeven, alléén moet deze teruggave verkregen worden via de kantonrechter, wanneer de huurkoper niet vrijwillig daartoe overgaat.

In Amerika heeft dit huurkoop-systeem enorme afmetingen aangenomen, niet alleen op het gebied van radio's en stofzuigers, maar ook op vele andere gebieden, waarbij de auto's wel de voornaamste rol spelen. De Amerikanen vinden dit de gewoonste zaak van de wereld, en dit kopen op afbetaling of deze huurkopen zijn niet afhankelijk van een kleine portemonnaie, maar een economisch systeem, waaraan alle rangen en standen deelnemen, terwijl daar weinig klachten binnenkomen over het slechte functioneren van dit systeem.

In Nederland komt dit systeem veel minder voor, omdat er zowel voor koper als verkoper een groot risico-element in schuilt, en de Nederlander houdt er nu eenmaal niet van om risico's te lopen.

De koper heeft de kans, zoals ik hierboven reeds uiteenzette, dat hij door omstandigheden, onafhankelijk van zijn wil, niet meer bij machte is de termijnen af te betalen (bijv. door werkloosheid of plotselinge invaliditeit). Hij verspeelt dan zijn reeds betaalde penningen, tenzij hij verrekening aan de kantonrechter vraagt.

De verkoper heeft enerzijds het risico, dat het goed, dat hij terugkrijgt of door onoordeelkundig gebruik en verwaarlozing sterk in waarde is gedaald, terwijl in normale tijden ieder goed, dat „tweede hands” is geworden, daardoor alleen al enorm in prijs daalt; anderzijds loopt hij nog meer gevaar, wanneer hij niet alleen te doen heeft met een slecht betalende koper, maar ook met een onberouwbaar koper.

Verduistering en flessentrekkerij

Dan kan het gebeuren, dat de koper, op het moment, dat hij niet meer betalen kan, het goed naar een opkoper brengt en het daarvoor te ont-

vangen geld opmaakt. De winkelier-verkoper is dan alles kwijt, want terugvorderen van een derde-koper te goeder trouw is niet mogelijk, en het aantonen van de kwade trouw van de opkoper zal niet meevallen, omdat het niets verdachts behoeft in te houden, wanneer iemand, die in geldgebrek zit, zijn radio of andere huishoudelijke artikelen naar een opkoper brengt. Wel kan men dan natuurlijk een strafklacht indienen bij de officier van justitie, maar daarmee krijgt de winkelier zijn geld of zijn goed niet terug. Deze *verduistering* van in huurkoop ontvangen goederen komt vrij veelvuldig voor, in het bijzonder in de grote steden, waar men zijn klanten meestal niet persoonlijk kent.

Er zijn ook mensen, welke er een gewoonte van maken goederen in huurkoop te ontvangen, om deze dan, nieuw als ze zijn, direct door te verkopen. Dit is de zogenaamde *flessentrekkerij*, waarop een gevangenisstraf staat van liefst drie jaar maximum. De wettelijke omschrijving zegt het wel droog maar toch zeer duidelijk: „Hij, die een beroep (!), of een gewoonte maakt van het kopen van goederen met het oogmerk om zonder volledige betaling zich of een ander de beschikking over die goederen te verzekeren”. Hier is een soort beroepsmisdadiger in tegenstelling tot de man of vrouw, die in moeilijkheden geraakt en een in huurkoop ontvangen goed verkoopt.

Inlichtingen inwinnen

Is de winkelier te beschermen tegen deze verduistering en flessentrekkerij? Gedeeltelijk wel, gedeeltelijk niet.

Zelf kan hij zich beschermen, door in geval van huurkoop tevoren behoorlijk inlichtingen in te winnen over de nieuwe gegadigde. Wanneer het nog herhaaldelijk gebeurt, dat goederen in huurkoop worden gegeven aan lieden, die vijf of meer veroordelingen achter de rug hebben of gezinnen, welke in de steun zijn, ligt de fout toch ook wel voor een deel bij de verkoper zelf.

Anderzijds kan het gebeuren, dat goederen in huurkoop worden gegeven aan fatsoenlijke mensen, die desondanks plotseling deraileren. Dit is nu eenmaal een risico, dat men moet nemen, wanneer men op afbetaling of in huurkoop wil verkopen.

In Amerika is men zelfs zover gegaan, dat grote bedrijven, welke op afbetaling leveren eigen recherche-apparaten hebben om controle te oefenen op de kopers op afbetaling. Zij gaan zelfs zover, dat zij volkomen eigenmachtig de goederen weghalen, wanneer de afbetalingen achterwege blijven.



„Natuurlijk bestaat er niet de minste verplichting tot kopen.”

EEN BUSCH-JAEGER-SCHAKELAAR



EEN KWALITEITS-SCHAKELAAR

A 103

Dit van ouds bekende materiaal wordt geleverd door:

- | | | |
|----------------------------|-----------|-------------------------|
| W. HEIJMANS | Amsterdam | Nieuwstraat 17 |
| W. HEIJMANS | Dordrecht | Wolfsstraat 17-19 |
| N. V. DE NIJHOFWAL DOORMAN | Rotterdam | Muntweg 59 |
| REIJMANN & VERMEEREN N. V. | Enschede | Wolfsstraat 15 |
| W. HAAS | Doornik | Koningsweg 1 |
| ART. KALDIUK | Rotterdam | Van der Meulenweg 4 |
| H. K. DE WITTE | Utrecht | Streekluisweg 17-19 |
| J. K. DE WITTE | Versnel | Koningsstraat 7 |
| K. DE WITTE | Breda | De Wijk 19 |
| L. DE WITTE | Brno | Van der Meulenweg 15 |
| REIJMANN & VERMEEREN N. V. | Haarlem | De Wijk 15 |
| H. K. DE WITTE | Bussum | Charles de Meulenweg 17 |
| H. K. DE WITTE | Hilversum | Willemsstraat 61 |

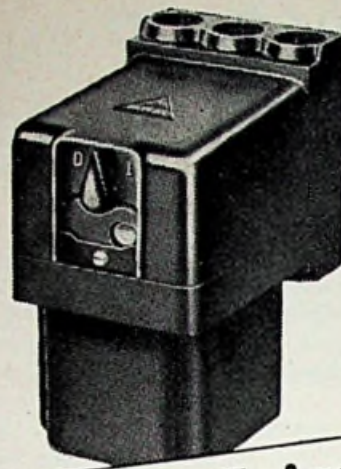

Fanal Universal 108

Afstand- of motorbeveiligingsschakelaar

Uitvoerige brochure op aanvraag verkrijgbaar

- ▲ In lucht of olie schakelend
- ▲ Evenals alle andere Fanal-apparaten biedt ook deze schakelaar U de hoogste bedrijfszekerheid

Fabrieksagent:

ELECTRO IMPORT

POSTBUS 60 • ZAANDAM • TEL. K 2980-2146

Sedert tientallen jaren bezit het Jung installatie materiaal in Nederland een gevestigde reputatie.

De steeds goede kwaliteit heeft het Jung-fabriekaat een naam verschaft, die de kring van gebruikers voortdurend doet groeien.

Voor installatie materiaal - altijd Jung



Bezoek s.v.p. Jung's expositie in „Bouwcentrum” Rotterdam, Stands 252/1 t/m 4

(Vervolg van blz 381)

het nieuwe met vreugde begroet en de handelman, die vaak aanzienlijk betere zaken doet met bekende degelijke artikelen. Toch willen wij de traditie handhaven, dat wij onze lezers attenderen op wat ons bij ons jaarbeursbezoek betrekkelijk nieuw voorkwam.

Op geluidtechnisch gebied bracht *Philips* een nieuw luistertoestel, dat door zijn constructie direct uit elkaar kon worden genomen, zodat het service-probleem in één slag is opgelost. „Klaar terwijl u wacht”, is hier een feit geworden. Dat dit luisterapparaat over vele mogelijkheden beschikt voor aanpassing aan verschillende typen van hardhorendheid en met name, dat een goede volume-compressie mogelijk is, zal de hardhorenden eveneens interesseren.

Voor de fijnproevers op het gebied van klanken bracht *Philips* een elektrische klankregeling voor radio, waarmee het mogelijk is de hoge of de lage tonen naar believen in te stellen. Bij de demonstratie op de jaarbeurs van deze nieuwe ontwikkeling, die in een aparte daartoe ingerichte ruimte werd gegeven, kon men zich van de verrassende effecten, die hiermede zijn te bereiken, overtuigen.

Op het gebied van strijkijzers bracht *Rudolf Blik* een nieuwe uitvoering van een met een thermostaat regelbare strijkbout, die thans geheel in Nederland wordt vervaardigd, waardoor de levertijden gemakkelijker overzien kunnen worden door het ontbreken van import-moeilijkheden. Ook is het handvat van de nieuwe bout hoger dan bij de oude constructie, hetgeen voor dikvingerigen een belangrijk voordeel is.

N.V. Heco, Frans Hamers brengt een zeer kleine strijkbout, waarvan het handvat kan worden neergeslagen, hetgeen het bijzonder gemakkelijk maakt het strijkijzer mee op reis te nemen.

In de Belgische afdeling nr. 758 vonden wij een lichtgewicht strijkijzer, dat slechts 1,1 kg weegt. Zoals men weet hangt de strijkwerking van een strijkijzer niet van zijn gewicht, maar van zijn temperatuur af en dergelijke lichte strijkijzers zullen derhalve hun weg naar de huishoudens wel vinden. Dit strijkijzer kan naar wens geschikt gemaakt worden voor links- of rechtshandigen, doordat het snoer aan twee zijden kan worden aangesloten.

Op het gebied van straalkachels hebben wij nogmaals de constructie van *Ruton* bewonderd, die volkomen veilig is, gemakkelijk toegankelijk en, door gebruik te maken van losse steenelementen, waarschijnlijk duurzaam in het gebruik. Deze straalkachel wordt thans ook met 3 elementen gebracht.

N.V. Sinus bracht een intensief-straler en een zeer klein model elektrische radiator, dat bijv. als handdoekendroger kan worden gebruikt.

Natuurlijk ontbrak ook *Inventum* niet, die weer met een uitgebreide collectie elektrische

verwarmingsapparaten aanwezig was. Een elektrische kachel met luchtcirculatie vermelden wij hiervan in het bijzonder.

Van *Nijkerk's Radio N.V.* vermelden wij het huishoud-infra-grill-toestel, dat met infra-rode stralen in een minimum van tijd biefstuk en andere heerlijkheden bakt, zonder dat voedingswaarden verloren gaan.

Ook „Solar” elektrische radiatoren van *R. S. Stokvis & Zonen N.V.* verdienen in dit opzicht de aandacht.

Bij de stofzuigers troffen wij weer de van ouds bekende modellen aan met hoogstens betrekkelijk onbelangrijke wijzigingen, waarbij we opmerkten dat, essentieel nieuwe constructies, voor zover ons bekend, niet aanwezig waren. Alleen de robot van *Ruton* heeft een verbeterde koppeling gekregen, waardoor het aankoppelen van bepaalde onderdelen wordt vereenvoudigd en de constructie minder gevaar loopt. De stofzuigerstands op zich zelf verdienen natuurlijk door het aantrekkelijke wijze van demonstreren van verschillende zuighoogten enige aandacht.

Op gebied van radio's is het opmerkelijk, dat hier en daar ontvangers worden gebracht, die geschikt zijn voor het ontvangen van frequentie-modulatie of die daar op gemakkelijke wijze geschikt kunnen worden gemaakt. Wij noemen *Erres, Stokvis & Zonen., Graets-radiotoestellen* van *Thabur*. Zoals bekend werkt deze vorm van radio-overdracht in het gebied van zeer korte golven en de ontvangst is daardoor betrekkelijk plaatselijk. In Oost-Nederland schijnt men echter verschillende zenders betrekkelijk goed te kunnen ontvangen. Opmerkelijk is dat in Duitsland de toestellen met ontvangst voor frequentie-modulatie goedkoper zijn dan andere, omdat zij in grotere series worden vervaardigd.

Voor microfoons vermelden wij in het bijzonder *Ronette*, die ook een microfoon brengt voor moeilijke acoustische omstandigheden.

Op het gebied van de verlichtingstechniek trokken vooral armaturen in allerlei vormen de aandacht. *Philips* brengt thans vele armaturen van plastic. Verder zijn op de jaarbeurs een groot aantal armaturen voor buitenshuis te zien, waaronder verschillende nieuwe constructies. Een nieuwtje hierbij zijn de tuinlamp en de paddlestoel voor parkverlichting resp. bij *Industria* en *Heybroek-Zélander*.

Fluorescentie-armaturen komen nog steeds in zeer grote aantallen uit. Wij wijzen op de degelijke waterdichte constructies van *Maars* en *Industria*, terwijl ook de fluorescentie-buizen zelf steeds verder verbeterd worden, ook wat de brandtijd betreft. Het schijnt dat het thans mogelijk is een brandduur van 7500 uur te garanderen (*Philips*).

Verlichtingsroosters, dat wil zeggen tot ruiten samengestelde vlakken banden van gedeeltelijk reflecterend materiaal, bijv. plastic, ziet men vrij wel overal op de jaarbeurs. Wij wijzen op een constructie die *Heybroek-Zélander* brengt

waarmee het mogelijk is gedeelten van verlichtingsroosters samen te stellen tot een groot rooster van gewenste vorm en afmeting. *Thabur* bracht verder een ingewikkelde armatuur met een aan de benedenzijde verzilverde gloeilamp, waarmee het mogelijk is de voordelen van indirecte verlichting te koppelen met een hoog verlichtingsrendement.

Voor de reclame is *Neolite* (*Heybroek-Zélander*) nog altijd aantrekkelijk. Hierbij worden gekleurde letters op een zwart fond met een fluorescentie-buis verlicht, waarbij de tekening van de letters zodanig is, dat het net lijkt alsof neon-lampen zijn gebruikt. De eigenschap dat fluorescentie-licht meer kleuren bevat dan gloeilampenlicht wordt echter ook voor andere reclame-doeleinden gebruikt.

Troubelite van *Philips* is een lampje, dat met zijn ingebouwde magneet zelfs deugdelijk op een rijdende auto kan worden bevestigd.

Van *Draka* zagen wij bij *Heybroek-Zélander* een verlengsnoer, waarbij de stekker en het insteekorgaan gezamenlijk een waterdichte eenheid vormen.

Meet-apparaturen brachten weinig nieuws. Wij wijzen op de Avo-buizentester, die vrijwel alle mogelijkheden, die op dit gebied bestaan, uitbuit en op de aardingsweerstandmeter van *Rood*, waarvoor betrekkelijk veel belangstelling schijnt te bestaan voor het installeren van bliksem-afleiders.

Electralarm brengt met *Directaphone* een luidsprekende telefoon, waarin geen versterker gebruikt wordt.

Een aardig huishoudelijk toestel is de gasaanstekker van de Batterijenfabriek *Herberhold N.V.*, die werkt met een gloeispiraaltje. Naar opgave kan de aanstekker circa een jaar worden gebruikt, waarna de batterij op is. De constructie is echter zo eenvoudig dat het dan niet de moeite loont een nieuwe batterij in te zetten en men dan beter een nieuwe kan kopen.

Voor electrotechnisch schakelmateriaal noemen wij *W. Helms* en *Corodex*, zonder daarmee te willen zeggen, dat de andere inzenders niet eveneens belangwekkend materiaal hebben.

Arrow, *Hilversum* brengt een nieuwe constructie van zijn stoorfilter, waarbij het niet meer nodig is, dat een gedeelte van de antenne buiten de stoornevel ligt.

Voor koelkasten en wasmachines is het nauwelijks mogelijk een naam te noemen, zonder daarmee een groot aantal andere namen te benadelen.

Het bovenstaande is een overzicht van hetgeen men bij een jaarbeursbezoek op een dag eventueel zou kunnen zien. Het moet de welwillende lezer echter duidelijk zijn, dat dit ook onmogelijk volledig kan zijn, waaruit slechts te concluderen is, dat, indien hij werkelijk op de hoogte van de jaarbeurs wil zijn, hij deze zelf zal moeten bezoeken.



Podur

Podur is de allermooiste plastic isolatie. Podur is onbrandbaar - het is bestand tegen oliën en zuren - het behoudt mettertijd al zijn oorspronkelijke hoedanigheden. Podur kan in vrijwel elke kleur en kleurencombinatie geleverd worden.

Wat voor draad of wat voor isolatie U ook mocht nodig hebben:

POPE MAAKT HET!

Vraag alle gewenste inlichtingen aan onze alleenvertragsvoordiger voor Nederland. Zij zal U graag met raad en daad bijstaan.

TECHNISCHE
HANDELONDERNEMING
„ROMAL”
Plompetersgracht 12
Utrecht - Tel. 14393



N.V. POPE'S DRAAD EN LAMPENFABRIEKEN VENLO HOLLAND

STAND
1205
JAARBEURS-UTRECHT
EERSTE VERDIEPING - GEBOUW VREDENBURG

EXPOSITIE VAN ONZE VOLLEDIGE
COLLECTIEKRISTAL-MICROFOONS,
PICK-UPS, ELEMENTEN, SPECIALE
MICROFOONS VOOR GEHOOR-
APPARATEN, AANSLUITMATERIAAL
EN STANDAARDS

G 210/5

MICROFOON VOOR MOEILIJKE ACOUSTISCHE
VERHOUDINGEN, ZOALS REFREINZANG IN BANDS

DEMONSTRATIE MET HET NIEUWE P. U. TURNOVER ELEMENT

RONETTE

PIEZO-ELECTRISCHE INDUSTRIE
AMSTERDAM-W.



VIR

**FLUORESCENTIE-
BUIZEN**

- ★ Grote lichtsterkte
- ★ Gegar. gem. levensduur: 7500 uur
- ★ Nederlands fabrikaat

*In 11 kleuren
leverbaar!*

Bezoekt onze permanente expositie in het
Bouwcentrum te Rotterdam

Vraagt onze uitvoerige
prospectus en
vrijblijvend licht-
technisch advies

VIR ROTTERDAM

GLOEILAMPENFABRIEKEN

OUDEDIJK 149 - TELEFOON K 1800-113140



het kwaliteitsmerk

Alle typen

RUTON

Stofzuigers en Strijkijzers

in voorraad bij:

N.V. Handel Mij.

ELECTRO METAAL

Den Haag - Piet Heinstr. 102 *A. C. v. Rijn* Telefoon 334366

Levering stofzuigers, als grossier op Cistofa condities.

Gebouw G - Stand nr. 104 - Croeselaan
Telefoon K 3400-26453

TOEPASSINGEN en WERKTUIGEN DER ELECTRONICA

door A. de VRIES

Nu we de belangrijkste begrippen van de electronica onder de loupe hebben genomen, kunnen we overgaan tot de bespreking van de toepassingen hiervan.

Bij een nadere beschouwing kunnen we onderscheid maken tussen twee hoofdgroepen, nl.:

a) waarbij arbeid verricht wordt langs electronische weg, en b) waarbij de electronica ons te hulp komt in het doen van waarnemingen (meettechniek) en het reageren hierop (alarmeren, ingrijpen en regelen). Deze laatste groep zouden we de groep van het electronisch intellect kunnen noemen.

Een der belangrijkste toepassingen is wel die der

Gelijkrichters.

Zoals we bij de bespreking van de diode-gelijkrichter gezien hebben, komt de hoogvacuumbuis in aanmerking in die gevallen, waarbij een hoge spanning nodig is. Zij worden gebruikt voor:

1. het voeden van zend- en ontvanginginstallaties;
2. het voeden van röntgenbuizen (de benodigde spanning is zeer hoog, bijv. 100 000 V);
3. het voeden van installaties voor electrostatische precipitatie. Deze dienen voor het reinigen van rookgassen in schoorstenen en voor het stofvrij houden van fabrieksruimten, ziekenhuizen, bibliotheken en zelfs van woonhuizen (voor lijders aan allergische ziekten, zoals hoekoorts).

Het principe van de electrostatische precipitatie berust hierop, dat de vaste deeltjes in de te zuivere lucht geïoniseerd worden, d.w.z. een positieve lading krijgen, waardoor ze worden aangetrokken door een negatieve spanning.

In een praktische uitvoering neemt men bijv. een ventilator, die de verontreinigde lucht tussen twee stel parallelle platen door drijft, waarop een gelijkspanning van 12 000 tot 100 000 V is

aangesloten. De geïoniseerde lucht strijkt hierna langs een tweede stel evenwijdige platen, waaraan een lagere spanning is gelegd van bijv. 6 000 tot 20 000 V. De geïoniseerde vaste deeltjes worden nu aangetrokken door de negatieve platen en hechten zich hieraan vast.

Zeere goede resultaten werden bereikt bij het zuiveren van lucht. Eveneens kan van de electrostatische precipitatie gebruik worden gemaakt voor het produceren van artikelen, waarbij een groot aantal deeltjes op een stof moet worden gebracht, zoals bij de fabricage van schuurpapier, textielproducten enz.

Een veel grotere dichtheid kan verkregen worden dan met andere methoden te bereiken valt.

Electronische snelheidsregeling van gelijkstroommotoren

In een Amerikaanse publicatie viel enige tijd geleden te lezen, dat gedurende de laatste wereldoorlog ongeveer de helft van alle gefabriceerde motoren met een vermogen groter dan 1 pk van het gelijkstroomtype was.

Om verschillende redenen lijkt dit op het eerste gezicht zeer vreemd. Wisselstroommotoren zijn nl. goedkoper, bedrijfszekerder en vereisen minder onderhoud dan gelijkstroommotoren. Bovendien leveren de electriciteitsbedrijven vrijwel uitsluitend wisselstroom. Het toepassen van gelijkstroommotoren brengt dan ook de noodzakelijkheid met zich mee om gebruik te maken van de een of andere omvormer.

Dat er de laatste tijd -ondanks de boven aangegeven bezwaren- toch een neiging is om meer gelijkstroommotoren in gebruik te nemen, vindt zijn oorzaak in het feit, dat deze motoren uitstekende eigenschappen bezitten t.a.v. snelheidsregeling en koppel.

Reeds in de inleiding van deze artikelenreeks werd uiteengezet, hoe belangrijk het is voor een producerend bedrijf om van verschillende machines het aantal omwentelingen nauwkeurig op elke gewenste waarde in te kunnen stellen.

Dit probleem is niet van de laatste tijd. Ward-Leonard nam nu al 60 jaar geleden patent op een uitvinding, waarbij de snelheidsregeling verkregen werd in de bekende Ward-Leonardschakeling (fig. 1) door het variëren van de ankerspanning van een gelijkstroommotor. De ankerspanning werd hierbij betrokken uit een hulpgenerator, die op zijn beurt werd aangedreven door een draaistroommotor. Voor het bekrachtigen van de motor veldwikkeling was bovendien nog een afzonderlijke opwekdynamo nodig.

Bij dit systeem, dat tegenwoordig nog in gebruik is, wordt de snelheidsregeling en de verandering van de draairichting van de motor bewerkstelligd door

regeling resp. omkering van de bekrachtigingsstroom van de hulpgenerator.

Een nadeel van deze methode is, dat het gehele vermogen moet worden omgezet in een draaiende omzetter, die hetzelfde vermogen moet hebben als de hoofdmotor. Bovendien neemt het fundament van dit aggregaat nogal veel ruimte in.

Nu wij met behulp van de electronische gelijkrichter op eenvoudige wijze wisselstroom in gelijkstroom om kunnen zetten ligt het voor de hand het draaistroommotor-gelijkstroomdynamo-hulpopwekkeraggregaat van de Ward-Leonard-schakeling te vervangen door een thyatron-gelijkrichter. Voor het bekrachtigen van de motor-veldwikkeling kan een afzonderlijke gelijkrichter worden gebruikt.

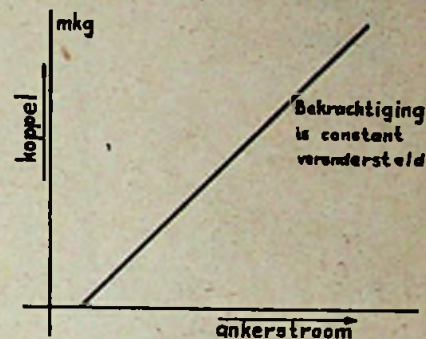

figuur 2.

Eigenschappen van gelijkstroomshuntmotor

Voor een goed begrip van het volgende is het van belang om eerst de eigenschappen van de gelijkstroommotoren nog eens nader te bezien.

Het koppel is evenredig met de bekrachtiging en de ankerstroom. Bij een constante bekrachtiging stijgt dus het koppel bij toenemende ankerstroom (fig. 2).

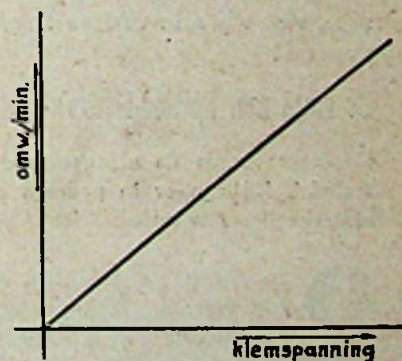

figuur 3.

Het aantal omwentelingen is evenredig met de ankerspanning en omgekeerd evenredig met de bekrachtiging. Verhoging van de aangelegde gelijkspanning doet het aantal omwentelingen derhalve toenemen (fig. 3). Hetzelfde kan bereikt worden door vermindering van de bekrachtiging. Beide methoden van toerenregeling worden afzonderlijk of gecombineerd toegepast.

Het bovenstaande heeft betrekking op alle soorten van gelijkstroommotoren.

Daar het bij een shuntmotor gemakkelijk te verwezenlijken is om de ankerspanning en de bekrachtiging afzonderlijk te regelen, wordt deze voor de electronische snelheidsregeling vrijwel uitsluitend gebruikt.

De ankerweerstand is zeer klein. Teneinde te grote stromen bij het aanlopen te voorkomen wordt om deze reden een weerstand voorge-

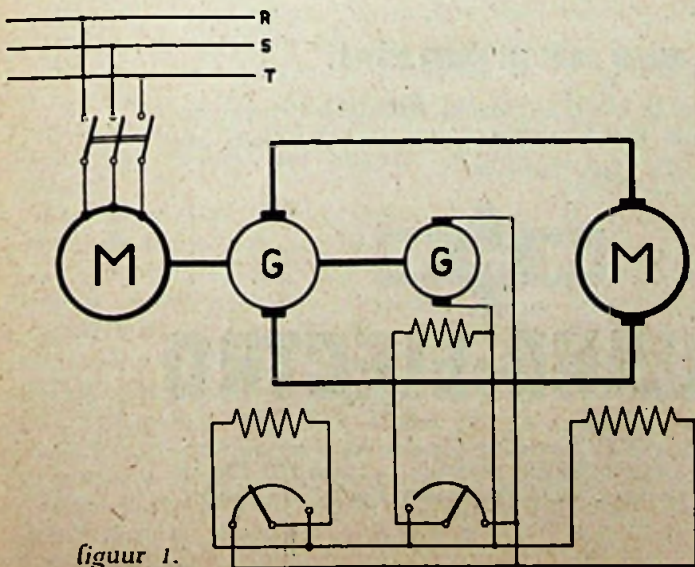

figuur 1.

HOLLAND ELECTRO

*vergroot
de productie!*



De enorm stijgende vraag naar Holland-Electro stofzuigers kan in onze fabriek niet opgevangen worden. Dit was de reden, waarom U vaak moest wachten of minder ontving dan U besteld had. Maatregelen zijn genomen, om aan deze ook voor ons onaangename toestand een einde te maken.

Nu gaat de NIEUWE Holland-Electro fabriek draaien! ➔

De productie van de twee fabrieken zal dan zo groot zijn, dat wij alle orders regelmatig zullen kunnen uitvoeren!

De vraag naar Holland-Electro's gaat nog meer stijgen!

Daarvoor zorgen de nieuwste prestaties van de Holland-Electro technici. Zij zijn er in geslaagd elk Holland-Electro model nog aantrekkelijker te maken. Ziet U zelf maar:

1 In alle Holland-Electro slede-modellen voortaan een nieuwe, nóg sterkere motor. Het zuigvermogen is nu zo effectief, dat de Holland-Electro stofzuiger zoals steeds aan de spits staat. Hier zijn de bewijzen; de nieuwe cijfers tonen het aan:

vacuum 1200 mm op de waterkolom
luchtverplaatsing 31 liter per seconde
max. zuigvermogen 84 Watt
opgenomen vermogen 400 Watt

2 Holland-Electro handstofzuiger nu de lichtste in gewicht! Door verschillende wijzigingen is de Holland-Electro nu de lichtste en de krachtigste Nederlandse handstofzuiger!

vacuum 750 mm op de waterkolom
luchtverplaatsing 26 liter per seconde
max. zuigvermogen 40 Watt
opgenomen vermogen 245 Watt

3 Handstofzuiger in 6 aantrekkelijke kleuren! U kunt de Holland-Electro handstofzuiger leveren in groen, blauw, beige, crème, rood of zwart. Dát maakt dit kleine wonder nóg aantrekkelijker voor Uw klanten.

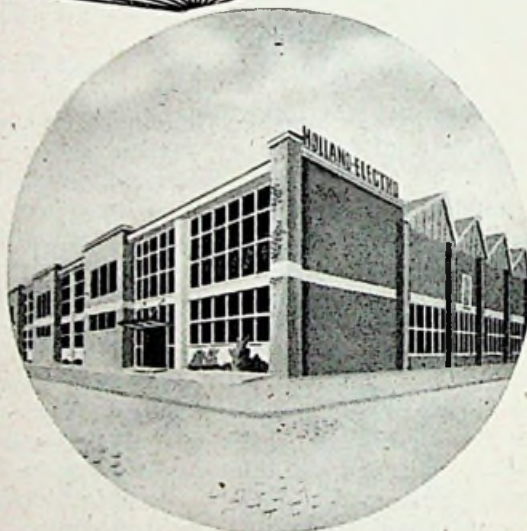

En... àlle Holland-Electro slede-modellen worden geleverd met draaibare mondstukken en de speciale kam in de grote zuigmond voor het opnemen van haren, draden en pluizen.

Sprekende reclame maakt het nieuws bekend!

Advertenties in de bladen gaan de Nederlandse vrouw vertellen, dat de Holland-Electro modellen nu nóg mooier, nóg krachtiger zijn. Haak hierop in!



HOLLAND-ELECTRO

★ Maakt U vóór 11 September één dag vrij. Voor de Jaarbeurs in Utrecht. Wij zijn daar ook, in Stand 1186/188 op de eerste etage. Gebouw Vredenburg. Komt U even langs?

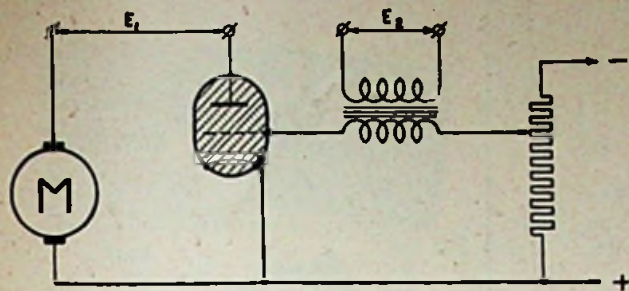

figuur 4.

schakeld. De in het anker opgewekte tegen-EMK begrenst de stroom; als deze beneden een bepaalde waarde komt kan een gedeelte van de aanzetweerstand worden afgeschakeld enz.

Voor een maximum aanloopkoppel en een zo klein mogelijke ankerstroom is bij het aanlopen een grote veldbekrachtiging gewenst.

Principe van elektronische aandrijving

In figuur 4 is in een prinsipschema aangegeven hoe op eenvoudige wijze elektronische aandrijving mogelijk is.

Hierbij is gebruik gemaakt van een thyatron, waarvan het ontstekingspunt ingesteld kan worden m.b.v. een regelbare gelijkspanning en een wisselspanning (E_2), die een vaste faseverschuiving van 90 heeft t.o.v. de anodewisselspanning E_1 .

Door het verschuiven van het ontstekingspunt wordt een andere gemiddelde waarde van

gelijkspanning verkregen; door deze spanning aan het anker te leggen van een gelijkstroommotor wordt een eenvoudige toerenregeling verkregen (het aantal omwentelingen is evenredig met de spanning aan het anker).

Voor het bekrachtigen van het veld zou een soortgelijke schakeling kunnen worden genomen.

Het bovenstaande is wel zeer eenvoudig, doch vertoont dan ook verschillende gebreken. Zo zal de motor op belastingsvariaties met aanzienlijke snelheidsvariaties reageren. Bovendien is aanloop bij een eenmaal ingesteld toerental niet mogelijk, daar dan de maximale stroom overschreden zou worden.

Dit probleem is echter volledig opgelost. Een modern bedieningspaneel, zoals dit is aangegeven in fig. 4a, heeft slechts enkele knoppen nl. voor het instellen van de gewenste draairichting en het toerental. Eénmaal ingesteld regelt het systeem zichzelf. (Wordt vervolgd.)



figuur 4a. Schematische voorstelling van de elektronische omzetting van draaistroom in gelijkstroom.

(Cliché: R. S. Stokvis & Zn. N.V.)

LICHTTECHNIEK en slaperigheid

Honderd . . . honderd een . . . honderd twee . . . enz. enz. En maar niet kunnen slapen; altijd maar woelen en denken. Wakker liggen, „hele” nachten lang . . . Nu eens tellen, dan weer denken, dan weer woelen en draaien, maar slapen ho maar!

Onze gedachten gaan dan uit naar het werk, en wij zien een zaal, waarin wij een installatie moeten maken: de spreker staat op het podium in zijn grijs confectiepakje; de achtergrond is egaal, rustig, toonloos; de gordijnen mat van kleur en statig, de wanden grijs-geel en de zaal gevuld met mensen, die luisteren, luisteren, luisteren.

Alles is grijs en toonloos, nergens een accent om het oog rust te geven, om het oog te boeien. Zie echter het plafond, waar wij die mooie indirecte verlichting hebben gemaakt: geen lichtvlekje is te bespeuren, alles egaal maar helder verlicht. De spreker verwaagt en wij zien alleen nog ons eigen werk, onze eigen indirecte verlichting. Onze oogballen draaien in de kassen, naar boven toe; een lichte druk op de oogleden ontstaat . . . en wij denken alleen nog aan de mooie indirecte verlichting, die zo heerlijk slaapverwekkend is . . . Wat is die indirecte verlichting van ons toch mooi! . . .

„Zeg luiard, zou je niet eens wakker worden! Dat beweert niet te kunnen slapen, en is niet wakker te krijgen”. Alzo onze ega, die onze rustige slaap verstoort en de mooie indirecte verlichting wreed vernietigt.

Ja heus, zo gaat het. Als de indirecte verlichting het hoogste lichtaccent is, als het plafond helder verlicht en de omgeving minder verlicht is, dan is slaap niet te voorkomen. De geëigende slaaphouding van onze ogen is, in de kassen, naar boven gewend. Probeert u het maar eens: de ogen sluiten en dan „hemels” kijken; u krijgt een lichte druk op de oogleden en een sterk slaapgevoel. Als u wakker ligt en denkt aan de belastingen en de sociale lasten, doe het dan gerust. Er is geen beter middel!

Hieruit zien wij dan ook direct, dat een geheel indirecte verlichting bijna altijd fout is. Het hoogste lichtaccent is juist daar aangebracht, waar onze ogen niet moeten zijn. De ogen draaien in de kassen en slaap komt automatisch.

Als om de spreker, in de horizontale ooglijn, of vlak daarbij, heldere kleuren zijn aangebracht, zonodig met lichtaccenten, die de aandacht boeien, dan mag de spreker nóg zo saai zijn, zijn onderwerp nóg zo droog; het gehoor zal toch meer geboeid zijn. Wanneer de ogen afdwalen

van de spreker zal de aandacht voor het gesprokene terugkomen en slaap verhinderd kunnen worden.

Deze verlichtings-techniek is niet in formules vast te leggen. Deze verlichtings-ethiek is de verlichting van sfeer en activiteit. Over deze verlichtings-ethiek kunt u in de boeken nog weinig of niets vinden. Daarvoor heeft de installateur en de ontwerper van de zaal alleen „gevoel” nodig. De techniek komt dan van zelf wel.

Hoof.

FAGET
STEENWIJK

Electrische Meetinstrumenten- en Apparatenfabriek
Telef: K. 5210 N° 2032

Ved. Koolborstel Fabriek



NATIONAL CLEAN PRODUCTS

Betrouwbaar Bedrijfszeker

Servis



De nieuwe metalen was-
machine met elektrische
wringers.

Door onze
onderhoudsdienst
kunnen wij Uw cliën-
ten en U een bliksem-
snelle service geven.

Servis-Service
is 100% service!

Vraagt toezending van de
brochure „Servis“
(rond model)
of „Servis de Luxe“
(vierkant, mod.)

N.V. „THABUR“

Industriele en Technische Handelsmij.
Zuilingstraat 22-24 - Telefoon 184650
DEN HAAG

NIJKERKS' RADIO N.V.

Warmoesstraat 94 - Telefoon 36883
AMSTERDAM

ACEC
VERLICHTING
EN APPARATUUR
VOOR ZUIVELBEDRIJVEN



Watdichte
armaturen



Electronische
water sterilisatoren



Fluorescentie
lampen voor temp.
tot min 20° C.



Galvaniseerde
armaturen voor
algemene verlichting



N.V. INGENIEURSBUREAU
FROWIJN & CO

APELDOORN - AMSTERDAM - DEN HAAG
MAASTRICHT - ALMELO - GRONINGEN

„H.A.F.“

VOOR

Kastenbatterijen en
Installatiematerialen

N.V. Hollandsche Apparaten Fabriek
Gorzenpad 8-12 - Waalhaven NZ. 95
Rotterdam - Telefoon 77760

„VONKA“ AMSTERDAM-C.

Rapenburg 97
Telefoon 45352-51136

VERHUUR van materialen, lichtfonteinen,
schijnwerpers (ook met
natrium- en kwiklampen),
motorën enz.

voor

ILLUMINATIE - TONEEL
VERLICHTING - KRACHT

Uitsluitend eerste-klas elektrische
materialen, o.a.:

Draka — Rijnstaal
Hazemeyer — Stotz-Kontakt
Holland-Electro — Ruton enz.

verkrijgbaar bij

N.V. v/h NIERSTRASZ
Plantage Middenlaan 62, Amsterdam (C.)

HILBINK'S
ELECTRISCHE KLOKKEN



Meer dan 40 modellen

In koper, hout, modern smeedwerk,
bakeliet, steen en glas

VASTGESTELDE BRUTOPRIJZEN

Ook levering van alle onderdelen o.a. losse uurwerken
(compleet met wijzers en stofkap)

Tevens import uit Engeland der bekende
METAMEC-klokken en -wekkers

Vraagt reizigersbezoek

ELECTROTECHN. HANDELSOndern.

B. HILBINK

Kloveniersburgwal 70, AMSTERDAM C., Tel. 48124

Tevens fraaie collectie lampkappen en
verlichtingsartikelen

KABELSCHOENEN
(MESSING-VERNICKELD)

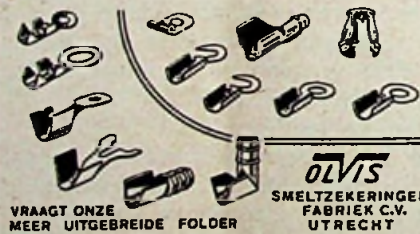

VRAAGT ONZE
MEER UITGEBREIDE FOLDER

OLVIS
SMELTZEKERINGEN
FABRIEK C.V.
UTRECHT

HELLESENS

DROGE BATTERIJEN
DE BESTE TER WERELD
HOUDBAAR - BETROUWBAAR

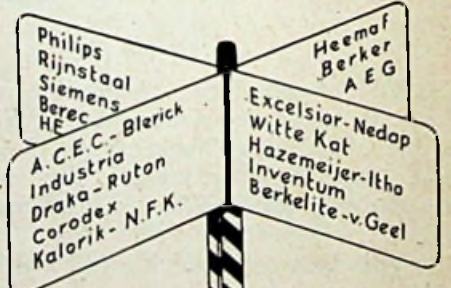

U kunt
alle kanten
uit-
maar

/bij



alles in
en uit
één hand

KORTE SPAARNE 23 - 25
TEL. (K 2500) 16255-10084

Standaardisering

prijscouranten



Juridische perihelen

OPLOSSING VAN HET BEWAARPROBLEEM

Algemeen bekend is dat de installateur zowel als de handelaar in electrotechnische artikelen, heden bij wijze van spreken „overstroomd“ wordt met prijscouranten en ander reclame-materiaal. De verstandige zakenman weet dat hij goed doet, deze niet slechts terdege in te zien, maar ze ook te bewaren. Want een apparaat, een toestel, een onderdeel dat hij vandaag niet nodig heeft, kan over vier weken plotseling hoogst noodzakelijk blijken. Weten bij wie hij dit bepaalde stuk direct kan betrekken, zal in sommige gevallen mogelijk zelfs een belangrijke winst-factor blijken te vormen.

Op het eerste oog lijkt het een vrij eenvoudige opgave: een map aan te leggen, waarin al deze papieren volgens een of ander (zelf uit te denken systeem) bewaard kunnen worden. Daarbij een register bijhouden is ook niet zo'n heksentoer.

Wie zich echter even hierin verdiept, ziet de moeilijkheid direct voor zich: er is geen enkele eenheid tussen al deze reclame-bladen welke tientallen fabrieken en grossiers rondzenden.

Een ontzettende variatie treft men, zo goed in het opzicht van het formaat als in de omvang, de samenstelling, de opbouw, de volgorde der aangeboden artikelen - geen folder of prijscourant lijkt ook maar enigszins op een andere.

Natuurlijk kan men het prijzen dat de leverancier speciaal wil opvallen door een aparte uitvoering van zijn aankondiging - men kan zich echter ook afvragen of deze rijke variatie de efficiency of de doelmatigheid bevordert. Juist omdat bewaren van zo groot belang is (ook voor de leverancier!); geen leverancier zal verwachten dat een installateur materiaal gaat bestellen dat hij niet nodig heeft, alleen omdat de prijscourant zo mooi is!

Het meeste nut hebben o.i. voor alle instanties die prijscouranten, welke het gemakkelijkst bewaard en nageslagen kunnen worden.

De kwestie is nu: hoe dit bereikt zou kunnen worden. Indien sommige onzer lezers voor zichzelf reeds een redelijk opbergstelsel van de folders in hun huidige afwisselende vorm hebben

uitgedacht, zouden zij ons een groot genoegen doen, ons hiervan een beschrijving te zenden. Wanneer iemand een weg weet om deze gevarieerdheid te veranderen in een zekere standaardisering, dat hij zich eveneens melde.

In Amerika heeft men hiervoor reeds lang een standaard-systeem, juist in de technische industrie. Zeer vele grote fabrieken werken hier samen in deze vorm, dat zij van hun producten beschrijvingen geven op vellen van eenzelfde formaat, volgens eenzelfde schema opgezet, met in de bovenhoek een duidelijke aanduiding van wat op dit vel beschreven wordt.

Ieder die hier belang bij heeft kan deze uniforme vellen dus zeer gemakkelijk in een map opbergen volgens een bepaald systeem. Heeft hij op een gegeven ogenblik een zeker toestel, apparaat of onderdeel nodig, dan is dit in een minuut tijds gevonden en te bestellen.

Met name voor de van zichzelf toch reeds zo gevarieerde electrotechnische branche ware voor Nederland een dergelijk systeem ook ten zeerste te wensen. Wie neemt het initiatief, welke instantie brengt deze standaardisering tot stand? Welke lezer puzzelt een eenvoudig systeem uit? Wij wachten gaarne stapels post af!

Ontrouwe collega

Vraag: Een collega-handelaar vervoegde zich bij ons met de vraag, of wij hem zouden willen voorthelpen met een apparaat, waarvan wij hetzelfde merk voeren, daar hij dit niet zo snel van de fabriek kon aanvoeren en wij nog twee stuks in de winkel voorradig hadden. Hij zou het direct aan de fabriek weer bestellen en aan ons laten toezenden, terwijl hij de factuur zou ontvangen en betalen.

Hij bestelde tot op heden niet aan de fabriek en betaalde ook niet. Herhaakdelijk hebben wij geprobeerd door persoonlijk bezoek en per aangetekende brief ons recht te verkrijgen, echter zonder resultaat. Wel beloofde hij het voor elkaar te maken.

Inmiddels is hij failliet verklaard, maar wegens gebrek aan actief is zijn faillissement weer opgeheven. Hoe kunnen wij ons geld of apparaat weer terugkrijgen? Het gaat om f 200,-.

Antwoord: Ik ben bang, dat van uw geld en uw apparaat niet veel meer terecht zal komen. Het hele geval riekt naar oplichterij. Waarschijnlijk heeft deze ontrouwe collega u alleen maar bewogen dit apparaat af te geven, zonder dat hij ook maar een ogenblik, de bedoeling heeft gehad u het geld of een ander apparaat af te geven.

Nu hij echter failliet werd verklaard en ook dit faillissement al weer werd opgeheven wegens gebrek aan actief, biedt deze man geen enkel verhaal. Door dit faillissement heeft hij zich zelf in het maatschappelijk verkeer en in handelskringen reeds gedeclasseerd. Hetgeen nu nog mogelijk zou zijn, is, dat hij wegens oplichting in de gevangenis terecht komt.

U moet nu zelf maar weten, of u een klacht indient bij de officier van Justitie te Almelo. Deze zal dan wel een vooronderzoek gelasten om na te gaan, of uw collega u opzettelijk heeft bedrogen. Voordat u hiertoe overgaat, zoudt u ook nog eens kunnen gaan praten met uw collega en hem voorstellen, uw schade in termijnen af te betalen.



„Die boksers raken vermoeid. Zullen we het toestel even afzetten? Dan kunnen ze weer op adem komen.“

Reeds 40 jaar

HENSEL

Isol. Verdeelkasten

W.D. Zekeringskasten

Motorbeveiligings- en Drukschakelaars

W.D. Armaturen

Universeel



Kabeldozen

Wartels - Kabelzadels etc.

Verkoop via de Groothandel.

Alleenvertegenwoordigers:

N.V. Handelsmij. - C. B. A. Tak

AMSTERDAM - KEIZERSGRACHT 456
Telefoon 35514 - 57865

SMEEDIJZEREN BUITENLANTAARNS

*

GROTE VERSCHIEDENHEID

*

VOORDELIGE PRIJZEN

Vraagt onze nieuwe catalogus nr. 53

DE VRIES & TOEPOEL - AMSTERDAM-C

EGELANTIERSGRACHT 42-44

TELEFOON 44029 (K 2900)

HELAF KRACHTSTOPCONTACTEN 10, 25, 60, 100 en 200 Amp.
HELAF SCHAKELMATERIAAL 60, 100, 200, 400, 600, 1000 en 2000 Amp.

Wandcontactdozen - contactstoppen - koppeldozen - schakelaars etc., in gietijzer en silumin, gezekeerd en ongezekeerd, met steatiet of pertinax isolatie-blokken (ook los leverbaar met of zonder messing pennen en bussen)

Uitwisselbaar met: Walther, Socome, Hazemeyer, Czecho, Aeg, Din, Carl Kalde, Busch-Jaeger, Wilhelm-Berg, Raettig-Kehr (o.a. 26 types passend op HH)

Helaf biedt U een programma, driemaal groter dan dat van enige concurrent!

Helaf-prijzen zijn bruto lager, Helaf-kortingen (ook voor Installateurs) zijn hoger dan die der concurrentie.

Geïllustreerde 5-talige prijscurant en eventueel monsters op aanvraag.

Installateurs, eist van Uw grossier Helaf-krachtstopcontacten: Elke bonafide electro-groothandel heeft ze in voorraad!

ELECTRO-APPARATENFABRIEK EN HANDELMIJ „HELAF”
Oude Singel 238, Leiden - Tel. (K 1710) 26792

PUBLICITEIT IN ELECTRO RADIO MERCUUR
is een goede investering die rente afwerpt!

HAARDROGER
voor de
RUTON ROBOT
130 Volt en 220 Volt

f 10.50

Vlot leverbaar bij:

W. F. van ZEGVELD Jr.

Stofzuigeronderdelen
Stofzuigerzakken

Almondestraat 61 B - Rotterdam-C.

„TECHNISCHE” N.V.

De Const. Rebecquestr. 96-102
'S-GRAVENHAGE
Telefoon 330005

levert uit voorraad:

A.E.G.

WASMACHINES

HILDEBRAND & Co. C. V.

Geldersekade 16 - Amsterdam-C.

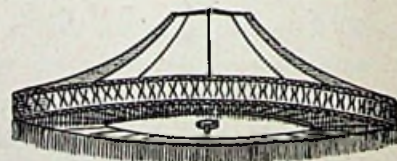

266

Fabrikanten van lampekappen

van zijde, perkament en plastic

Grossiers in verlichtingsart.

Grote sortering

ELECTROTECHNISCH
INSTALLATIEMATERIAAL



N.V. CORODEX

ZANDVOORT TEL K 2507 - 2541 - 2542



Ook dit jaar komt
ELECTROCENTRUM weer met
een zeer interessante collectie
op de Jaarbeurs -

Stands No.: 215-217-219

Croeselaan - Gebouw G

en ziet Uw bezoek met belangstelling
tegenmoet.

Stendhal wist het reeds

Van de bekende Franse schrijver Stendhal (pseudonym van Henri Beyle die van 1783 tot 1842 leefde) citeren wij de volgende ontboezeming, welke in deze tijd van overheidsbemoeiing (of is het bemoeizucht?) wel zeer modern aandoet.

„Dat wij tegenwoordig in Parijs brood van goede kwaliteit hebben, komt uitsluitend door het feit dat de Staat zich nog niet vermeten heeft te decreteren, dat het brood gratis afgeleverd zal worden en alle bakkers ten laste van de schatkist te brengen.”

Ook hieruit blijkt dat Stendhal een vooruitziende blik had. Dat hij zich dit terdege bewust is geweest, daarvan getuigt zijn voorspelling dat men zijn werken omstreeks 1880 zou beginnen te lezen en dat hij in 1935 beroemd zou zijn.

Wij ontlonen deze verzuchting aan hoofdstuk 56 van zijn beroemde werk „l'Amour”, dathandelt over de opvoeding van de vrouw, een ander up-to-date onderwerp!

Afscheid C. Verschoor

Het afscheidnemen van het P.E.N. door de heer C. Verschoor, waarover wij in een vorig nummer reeds bericht brachten, is tot een ware demonstratie geworden van de waardering welke deze referendaris overall geniet.

Zowel de directie van het P.E.N. als vele andere belangrijke figuren uit de electrotechnische wereld waren aanwezig. Wij noemen slechts Mr. J. H. van Gelderen, de heer H. V. Zimmermann, directeur Electro-centrum en de heer G. Visser uit Beverwijk, die allen in korte toespraken (al of niet vergezeld van geschenken) de verdiensten van de scheidende referendaris belichtten.

De voorzitter van de Raad van Toezicht, kon nog mededelen dat H.M. de Koningin de heer Verschoor benoemd had tot Ridder in de Orde van Oranje Nassau.

Alles bijeen was het een afscheid waaruit bleek dat de heer Verschoor zich bemind had gemaakt.

Export en voorlichting

Gedurende het jaar 1951 was het aantal binnen- en buitenlandse ondernemingen, dat zich tot het Cihan (Centraal Instituut ter Bevordering van de Buitenlandse Handel) wendde om handelsinformaties, ongeveer 25% hoger dan in 1950, aldus lezen wij in het dezer dagen verschenen jaarverslag. Ten einde voor de zakenman in de provincie het contract met het voorlichtingsapparaat in Den Haag te vergemakkelijken, werden door het Cihan en de Economische Voorlichtingsdienst in vele plaatsen van het land zittingsdagen gehouden onder auspiciën van de plaatselijke Kamers van Koophandel. Gezien de belangstelling van het bedrijfsleven zal met deze wijze van voorlichten worden voortgegaan.

Het aantal verstrekte marktonderzoeken liep op tot 77 (v.j. 60), terwijl buiten de normale werkzaamheden nog 80 omvangrijke opdrachten van marktanalytische aard werden uitgevoerd. Hoewel de waardering van het

bedrijfsleven voor verschillende vormen van marktonderzoek volgens het Cihan toeneemt, hetgeen in deze periode van toenemende wereldconcurrentie als zeer wenselijk moet worden beschouwd, kan men nog niet zeggen, dat Nederland reeds bijzonder „research minded” is.

De deelneming aan buitenlandse jaarbeurzen onder leiding van het Cihan vertoonde in 1951 weer een stijgende tendentie.

E.R.M.-Omroep

Als waarschuwing voor 't aanrakingsgevaar in de electrotechniek liet de Electro Groot-handel Gelderland C.V. „Elgro” te Apeldoorn een brochure verspreiden. Hierin worden de veiligheidseisen voor elektrische installaties uitvoerig en duidelijk besproken. Zelfs met factoren als afwisselende bodemgesteldheid wordt rekening gehouden. Een brochure waarvan het nut niet hoog genoeg aangeslagen kan worden.

⊙

Naar ons eerst heden gemeld wordt, heeft op 1 Augustus Zeguers Electriciteits Werken „Radiozet”, M. Brugstraat 19-21 te Maastricht, haar vijftigjarig bestaan gevierd. In deze halve eeuw heeft deze onderneming in menig opzicht de spits afgebeten en als eerste electrotechnische snufjes in het schone Maastricht bekend gemaakt. Vanaf de eerste schel-installatie in 1902 via eerste televisie experimenten in 1931 tot de eerste grootbeeld-televisie heden.

⊙

Op 30 Augustus jl. heeft het electro- en radio-technisch bureau Joh. Kaskens te Diemen een nieuw pand betrokken, namelijk Burgemeester-Bickerstraat 13.

⊙

De N.V. Thabur doet het momenteel met niet minder dan twee gidsen tegelijk. En het zijn nog geen dunne; de ene is 56 en de andere 80 bladzijden! Het is duidelijk dat er niet aan valt te denken, ook maar enigszins een overzicht te geven van wat er in deze beide boekjes wordt aangeboden.

Wel willen wij even afzonderlijk de aandacht vestigen op het in beide gidsen vermelde Miralux ornament voor kopspiegellampen. Deze combinatie van ornament en lamp biedt enige zeer specifieke voorbeelden, o.m. geringe schaduwwerking, geen verblinding, lage oppervlaktehelderheid bij hoog rendement en grote gelijkmatigheid van 't lichtvlak.

Behalve deze ornamenten staat er in de beide boekjes een enorme hoeveelheid electrotechnisch materiaal vermeld, zodat bewaren zeker nuttig is om in geval van nood te kunnen opzoeken wat Thabur allemaal te bieden heeft.

ELECTRO RADIO MERCUUR

VEERTIENDAAGS VAKTECHNISCH TIJDSCHRIFT met de mededelingen van:

Federatie van Electro-technische Werkgeversorganisaties Mauritskade 45, 's-Gravenhage - Tel. 01700-110585

Nederlandse Vereniging van Electrotechnische Werkgevers

Mauritskade 45, 's-Gravenhage - Tel. 01700-110585

Nederlandse Kath. Bond van Electrotechnische Werkgevers St. Antonius

Ten Hdgestraat 13, Eindhoven - Tel. 04900-4425

Nederlandse Electrotechnische Winkeliers Organisatie Keizersgracht 606, Amsterdam-C. - Tel. 02900-40027

Nederlandse Vereniging van Neon Installateurs Mauritskade 45, 's-Gravenhage - Tel. 01700-110585

Stichting Centraal Instituut voor de Stofzuigerhandel (Cistofa)

Keizersgracht 643, Amsterdam-C. - Tel. 02900-34002

Nederlandse Vereniging van Nettenbouwers Mauritskade 45, 's-Gravenhage - Tel. 01700-110585

Vakgroep Electrotechnisch Ambacht Mauritskade 45, 's-Gravenhage - Tel. 01700-110585

Vakgroep Detailhandel in Electricische Verbruikstoestellen en Verlichtingsartikelen

Keizersgracht 606, Amsterdam-C. - Tel. 02900-40027

Vakgroep Detailhandel in Radio-artikelen Keizersgracht 606, Amsterdam-C. - Tel. 02900-40027

De fabriek van transformatoren en elektronische apparaten *Unitran* te Amsterdam heeft de verkoop van haar producten voor de handel opgedragen aan *Theal N.V.*, Keizersgracht 520 te Amsterdam.

⊙

Op de televisie-conferentie te Stockholm, waar de golflengteverdeling onder verschillende Europese landen haar beslag heeft gekregen, is aan Nederland toestemming verleend voor de plaatsing van een zender met 120 kW sterkte.

⊙

De Amerikanen behoeven binnenkort, als zij dit willen, niet meer zelf hun televisietoestel in en uit te schakelen. Een uitvinder heeft namelijk een klok in de handel gebracht, die deze handelingen automatisch verricht.

WECO KOOFBALK
voor fluorescentie buislamp



Ornament voor indirecte verlichting met venster van geëmbeld wit plastic voor gedeeltelijke directe verlichting. Gemakkelijk aan de wand te bevestigen of aan het plafond te hangen. Leverbaar voor 40 - 25 - 20 - 15 W. buizen

Speciaal ontworpen voor de verlichting van showrooms, privé-kantoren, restaurants e.d.

S. BIEDERMAN Techn. Ind. & Handelsonderneming
Amsterdam-C. - Lijnbaansgracht 8-10 - Tel. 44406
JAARBEURS STAND 1053 - GEBOUW VREDENBURG

**BROWN
BOVERI**

Nieuw!

Ipsos- therm

MOTORBEVEILIGING

VOOR

- ZWARE EN LANGE AANLOOP
- ONREGELMATIG BEDRIJF
- ONREGELMATIGE BELASTING
- GROOT AANTAL INSCHAKELINGEN
- TEGENSTROOM REMMEN, ENZ.

N.V. E. M. ELECTROSTOOM

Postbus 301 — ROTTERDAM (N.) — Telefoon 82720
Filiaal te Amsterdam — N.Z. Voorburgwal 28-30

Voor Stofzuigers en
Stofzuigersonderdelen
zoals Koolborstels
Waaiers
Stofzakken
Stofzakringen
Stofzuigerborstels
Stofzuigerslangen
Collectoren enz. enz.

is HÉT

adres: **W** N.V. v/h

N. C. Waagmeester & Zn.

DAMPLEIN 8 - ZAANDAM - TEL. 2294 K 2980



WITTE KAT, KWALITEITSBATTERIJ

N.V. NEDERLANDSCHE
INSTRUMENTENFABRIEK

nedifa

Eerbeek (Gld). Tel. K 8338 - 393

Verhuistransformatoren tot 2 kVA



Staltransformatoren



Scheltransformatoren



Deurcontacten



Verlichte buitendeurdrukpers



CATTER



BORST & BREUNIS

METAALWARENFABRIEK

Brinklaan 122 — APELDOORN — Telefoon 5942

LEVERANCIERS VAN

Staafluizen, Babystaafluizen, Platte Huizen

Levering uitsluitend aan de Groothandel



GISO-LAMPEN

NIEAF UTRECHT

*Sedert
1901*



De Nederlandse fabriek
van elektrische meetinstrumenten

HAZEMEYER
HENGLO



Beschermde
schakel-
materiaal

Fabriek en
Hoofdkantoor
Hengelo

Telefoon
2341

Kantoor A'dam: Amstel 144,
Telefoon 35862 en 35962
Kantoor R'dam: Kipstraat 16,
Telefoon 29568

M. DUINTJER & ZONEN N.V.
WILDERVANK - (telef. 44, Veendam).

Grossiers, gespecialiseerd in

MATERIALEN VOOR KRACHTINSTALLATIES

Electromotoren en dynamo's,
Schakelaars en controllers
SBIK autom. en motorbeveiligingschakelaars,
Automatische sterddriehoekschakelaars,
Aardfout- of gestelsluiting-schakelaars,
Kastenbatterijen (compleeten in onderdelen),
Druk- en vlotterschakelaars,
Speciale schakelapparatuur.

JAC. van der VEEN

Calandplein 3, DEN HAAG

Tel. 180826 *

VERHUUR van alle
electrische materialen

**ILLUMINATIE TONEEL
LICHTFONTEINEN**

k.W.h.meters,

normale en alle bijzondere uitvoeringen
Registrerende en aanwijzende Volt-
Ampère-Watt-Cos φ - en freq. meters.
Draaiveld-richting-aanwijzers.
Gecombineerde Volt- en Ampèremeters
in draagbare uitvoering.
Krukinductoren.
Aardingsweerstandsmeters.

Meterfabriek - Dordrecht



Spotlights
Voetlichten
Heren
Projectie
Floodlights
Zoeklichten
Lichtregelaars
Aut. Kleurwielen
Kleurfiltermat.
Weerstanden enz.

Fabriek van
Speciale Verlichtingsapparaten
AMSTERDAM-Z.

v. Oostedestraat 228-230 - Tel. 20485

Vraagt prospectus! Ook verhuur!



N.V. HECO (Frans Hamers)

Lauriergracht 102 - AMSTERDAM-C. - Tel. 33186

JAARBEURS STAND

1223 en 1227

TECHNISCHE VRAGENBUS

Nachtwaker-verlichting

Vraag. „Enige malen is hier in een fabriek in de buurt ingebroken; verleden maand bij een klant van mij. Hoewel er een nachtwaker is, konden de onverlaten hun slag slaan, omdat de nachtwaker steeds buiten het gebouw blijft, zodat de inbrekers -toen zij eenmaal binnen waren- vrij spel hadden. De nachtwaker rapporteerde, dat hij in de bewuste nacht wel meende onraad te horen, doch toen hij bij onderzoek niets ontdekte, vooral omdat hij niets kon zien, heeft hij geen alarm gemaakt.

Thans ontving ik opdracht een inrichting te maken, waardoor de nachtwacht met behulp van een schakelaar buiten het gebouw de lichten in het gebouw kan aandraaien, ongeacht de stand van de schakelaars binnen. Het gaat steeds om drie groepen lichten per zaal, en aangenomen kan worden, dat de lampen steeds uit zijn. De bedoeling is de zaal in het volle licht te zetten, zodat de nachtwacht van buiten af kan waarnemen of er iets niet in orde is. De aanleg mag niet duur zijn, daar deze -bij mijn klant althans- eigenlijk in zesvoud moet worden gemaakt, omdat er zes zalen zijn, die van buiten af gecontroleerd moeten kunnen worden, zodat de totaalkosten waarschijnlijk toch nog tegen zullen vallen. Ik heb gehoord van nachtwakerschakelingen, maar herinner me deze niet meer. Kunt u mij een schakel- of aanschema zenden?”

Antwoord. Er bestaan verschillende schakelschema's, die voor uw doel kunnen dienen, waaronder er zelfs zijn, die de naam nachtwaker-schakeling dragen. Bij een nieuwe installatie kunnen deze uitstekend toepassing vinden. Uw geval echter ligt anders. U moet een bestaande installatie voor nachtwaker-verlichting inrichten. De kosten zullen enorm tegenvallen, omdat de schakelaars waarschijnlijk niet op de buitenmuur, maar naast de deuren in de binnenmuren zijn geplaatst. Hierdoor zijn er enorme leidingen nodig, zelfs wanneer u deze in de bestaande buizen erbij trekt. Het goedkoopste is een afzonderlijke nachtwakersverlichting aan te brengen. Vier of zes lampen, op strategische punten in de zaal gehangen, zullen zeker voldoende zijn. Wanneer de voedingsleidingen of buiten het gebouw worden gelegd of hoog aan de wand binnen, dan wordt tevens voorkomen, dat de inbrekers, door de leidingen door te snijden, de zaal in het donker houden ondanks de buitenschakelaar. Wordt een afzonderlijke installatie, die uit de aard der zaak heel eenvoudig kan zijn, aangelegd, dan kunt u deze zo inrichten, dat per schakelaar ten eerste de desbetreffende zaal in het licht kan worden gezet en buitendien de lichten in de zalen er

naast of desnoods in alle zes zalen kunnen worden ontstoken.

Bij onraad behoeft de waker dan niet rond het gebouw te rennen om alle zes schakelaars om te draaien, doch kan hij de gehele fabriek in het licht zetten en daarna alle tijd en aandacht besteden aan het maken van alarm.

Stoppende lift

Vraag. „Onder mijn klanten tel ik een firma, die een personen-lift in gebruik heeft. De lift is ongeveer 18 jaar oud, maar werkt nog steeds uitstekend, ook al omdat hij, evenals geheel het gebouw, uitstekend wordt onderhouden. De laatste tijd echter gebeurt het telkens, dat de lift tussen de eerste en tweede verdieping stopt. In het begin verwekte dit een kleine paniek. Weldra echter bleek, dat als de lift weer werd ingeschakeld, deze de onderbroken weg normaal voortzette, alsof er niets was gebeurd. Reeds driemaal ben ik erbij geroepen. Ik heb alles nagezien, de contacten, de stroomstroom, doch alles in orde bevonden. Het zal u duidelijk zijn, dat, toen ik voor de tweede en daarna voor de derde keer werd geroepen, ik met alle krachten naar het gebrek heb gezocht. Ik kan echter niets vinden. Omdat ik vrees anders de klant te verliezen, zou het mij veel waard zijn, als ik de fout kon ontdekken. Waar kan deze schuilen?”

Antwoord. Na drie revisies kan ik aannemen, dat een der gebruikelijke gebreken niet aanwezig is, anders zou u het zeker hebben gevonden. Een mogelijkheid is deze: bij het passeren van de eerste etage -de lift immers stopt steeds tussen de eerste en tweede etage- kunnen de deuren van de lift of de hekken van de schacht door een onzuivere gang van de lift min of meer gaan trillen. Dit kan worden veroorzaakt door een slijtageplek of een lichte verbuiging van de geleiders, misschien zelfs door een losse bout of schroef. Door het trillen -denkt u eraan zowel de liftdeuren als de schachthekken kunnen trillen- kunnen de stroomcontacten een minder goede verbinding geven met het gevolg, dat de stroomstroom gedurende het onderdeel van een seconde wordt onderbroken. Hetgeen juist voldoende kan zijn om de magneet te laten uitvallen. En de lift staat stil.

Als opnieuw wordt ingeschakeld, vindt de stroomstroom normaal doorgang en, omdat de lift langzaam vaart zet, zijn de trillingen tot een minimum beperkt of misschien wel in het geheel niet te constateren. Is de lift op gang, dan kan de gevoelige of ongelijke plaats gepasseerd zijn, zodat er van uitvallen geen sprake meer is. Een onderzoek ter plaatse kan u uren en uren kosten! Daarom doet u verstandig met tevoren na te gaan, of mijn suggestie juist is. U plaatst daarom parallel met de stroomstroom een voltmeter of een gloeilamp. Geeft de meter een onregelmatige uitslag of flikkert de lamp bij het passeren van de gevoelige plek, dan hebt u houvast en kunt u verder gaan zoeken. Hebt u de fout eenmaal gevonden, dan is het herstel een kleinigheid.

H. v. A.

Open  plaatsen

Voor zo spoedig mogelijk gevraagd te Geleen:

Radio Monteur of Technicus!

Moet in staat zijn alle voorkomende reparaties aan radio- televisietoestellen en elektrische apparaten geheel zelfstandig uit te voeren. Zonder goede getuigschriften onnodig te reflecteren.

Brieven nr. 1664, bureau van dit blad.

Electro-technisch bureau

te Amsterdam zoekt een ervaren

Chef-monteur-acquisiteur

Verlangd wordt commerciële ervaring, prettige omgangsvormen, uitstekende referenties, diploma E.T.S. of V.E.V. Geboden wordt een goede positie met vast salaris en omzetbonus.

Brieven met vermelding van levensloop, werkring en referenties onder bijvoeging van pasfoto, nr. 1665, bureau van dit blad.

? Vraag en Aanbod !

Per vak van 30 mm hoog bij 65 mm breed \square 5.—.
Dubbel vak (60 mm hoog) \square 10.—.
Voor administratie en expeditie van brieven onder nummer 40 cent extra, bewijsnummer 20 cent.
Men gelieve het bedrag in te sluiten of per postwissel of postgiro 130 400 van N.V. Uitgevers Mij. Diligentia, Kalverstraat 35, Amsterdam, vooruit te betalen.
Teksten, bestemd voor deze rubriek, alsmede het verschuldigd bedrag, moeten ZATERDAGMORGEN (voor de verschijningsdatum v/h blad) in ons bezit zijn.

Wegens gebrek aan opvolger en gevorderde leeftijd ter overname aangeboden een jarenlang bestaand

Electro-Technisch Bureau

aan hoofdstraat in Amsterdam.

Brieven nr. 1666, bureau van dit blad.

Aangeboden

ELECTRICITEITSAAK

aan drukke winkelstraat Amsterdam C. eventueel annex waschmachine en hoogtezonverhuur.

Brieven nr. 1667, bureau van dit blad.

AANGEBODEN

tegen elk aannemelijk bod

3 pK motor 220/380,

ook genegen te ruilen tegen 3 pK motor 380/360. Te bevragen Hilhorst, Ringweg, Soest.

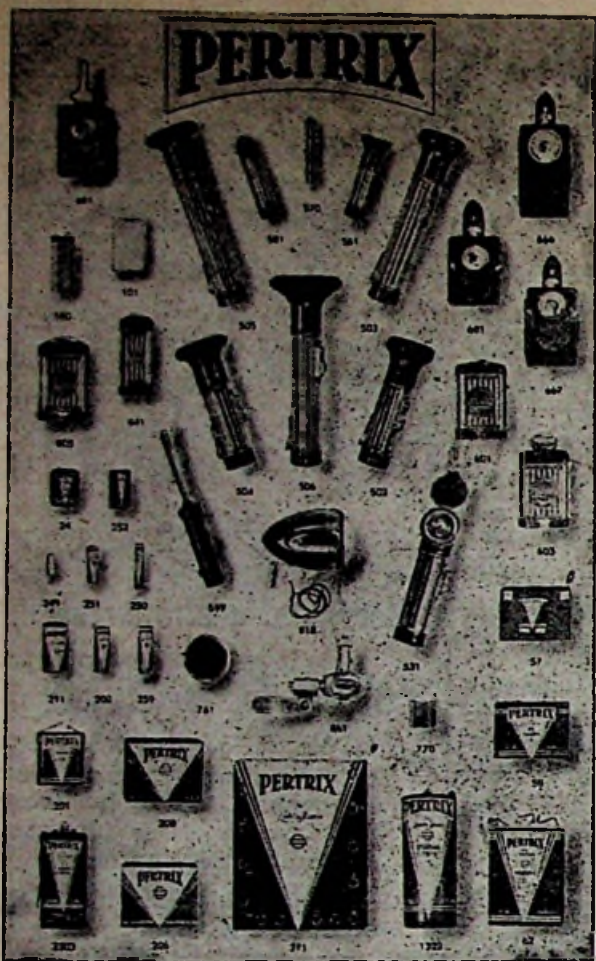

UW GROSSIER HEEFT ZE IN VOORRAAD

Importeur NEMA - Winschoten - Tel. 255

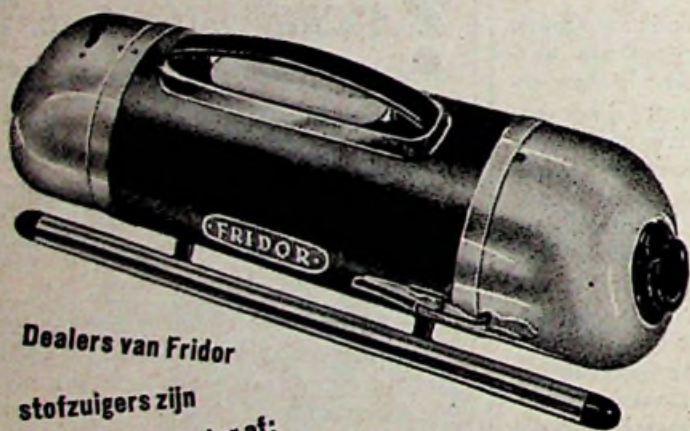

Dealers van Fridor

stofzuigers zijn

om 2 redenen beter af:

Fridor financiert voor hen een coulant en aantrekkelijk afbetalingssysteem!

Fridor beperkt het aantal dealers om voor ieder van hen gunstige verkoopmogelijkheden te scheppen en te behouden!

Geïnteresseerde dealers worden verzocht zich voor inlichtingen te wenden tot:
Fridor Fabrieken N.V., Leegwaterplein 27, Den Haag.

FRIDOR
stofzuigers

**ENORME
ZUIG
KRACHT**

K O O F L I J S T E N VOOR INDIRECTE VERLICHTING

**BUISLAMP-
ORNAMENTEN**



van geperst hout voor
schilderwerk en edelfineer
Ned. Octrooi 50992.

W. C. HÜLSMANN JR
BROUWERSGRACHT 300, AMSTERDAM. TEL. 31957

N.V. v.h. CLAESSEN & Co.

AMSTERDAM - SINGEL 162-164

ALMELO - APELDOORN - DOETINCHEM - GRONINGEN - ROTTERDAM - SITTARD
Het nieuwe adres van ons filiaal te ROTTERDAM is:

EENDRACHTSSTRAAT 100.

Telefonisch bereikbaar onder K 1800-27881.



MINKES - Den Haag

FABRIEK VAN

BESCHERMD SCHAKELMATERIAAL

Lichtverdeelkasten met draaischakelaars, Walsschakelaars,
Zekeringkasten, Railkasten, Kabelkasten, Huisaansluitkasten,
Railklemmen Stapelschakelaars Grondkabelmoffen
Kabeleindsluitingen

Uitvoering: GIETIJZER Levertijd: UIT VOORRAAD

Kantoor en Showroom:

Hoefkade 671 - Telefoon (K 1700) 391563 - 395898

VRAAGT ONZE GEÏLLUSTREERDE CATALOGUS!

Dr Deisting & Co. G.m.b.H.

Kierspe i. W.

Installatiemateriaal

Baby-armaturen

Electrotechnische Industrie

Duisburg-Wanheimerort

Hoogspanningsmateriaal

Sleepleidingmateriaal voor kranen

Paul Jordan

Berlijn-Steglitz

„Guro“ Zadels, Reg. Klemmen, Kit

Gummi-eindsluitingen

G. Schanzenbach & Co. G.m.b.H.

Frankfurt Main

Verlichtingsornamenten voor alle gevallen

o.a. explosie veilig

Aanvragen aan:

B. H. v. d. Beke Callenfels, Amsterdam-C.

Electrogroothandel

Prinsengracht 759, telefoon 33725